

**MODE D'EMPLOI** > Le store à bandes horizontales

<b>1 Description des différentes parties</b> .....	p. 1
<b>2 Montage des supports</b> .....	p. 1
<b>3 Montage du système aux supports</b> .....	p. 2
<b>4 Child safety</b> .....	p. 2
<b>5 Manuel</b> .....	p. 2

**1** Description des différentes parties

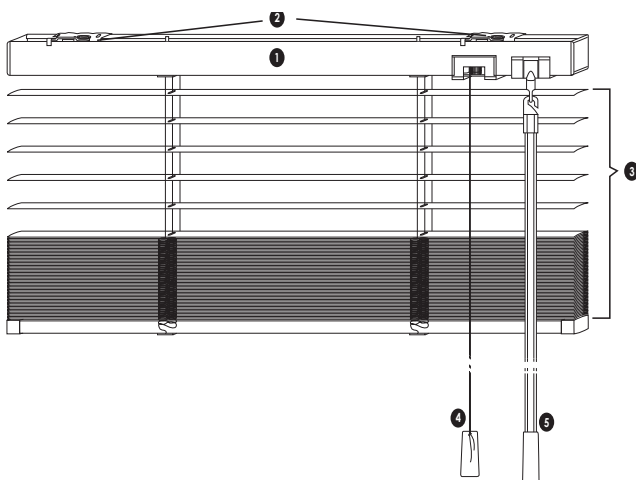

- 1. Le boîtier supérieur
- 2. Les supports mural et plafond
- 3. Les lamelles en alu
- 4. Les cordes à tirer
- 5. Le tige d'orientation

**2** Montage des supports

Les supports mural et plafond peuvent être montés aussi bien sur le mur que sur le plafond (figure 1 & 2).

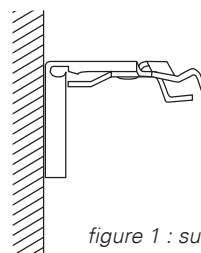

figure 1 : sur le mur

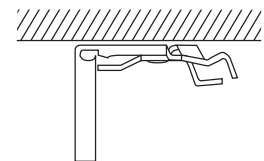

figure 2 : sur le plafond

- Fixez les deux supports extérieurs comme vous voyez sur (figure 3). Faites attention que les supports ne sont pas fixés sur les places où il y a des parties dans le boîtier, comme vous pouvez voir sur (figure 3).
- Repartiez le reste des supports entre les 2 supports extérieurs en rendant bien compte qu'ils ne sont **pas placés sur des parties**.



figure 3

### 3 Montage du système aux supports

1. Ouvrez tous les supports mural et plafond, comme vous voyez sur (figure 4).
2. Accrochez l'avant du boîtier supérieur dans les petits bords des supports (figure 5).
3. Glissez maintenant l'arrière du boîtier supérieur jusqu'à contre le support (figure 6) et fermez les petits bords des supports l'un par l'autre jusqu'à ceux-ci se trouvent contre le boîtier (figure 7). Faites attention que les petits bords du support sont bien au dessous du bord du boîtier.

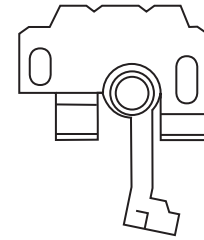

figure 4

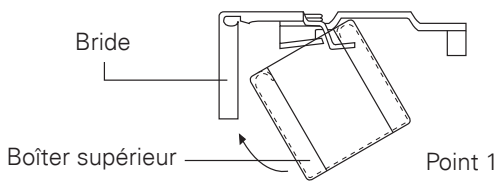

figure 5

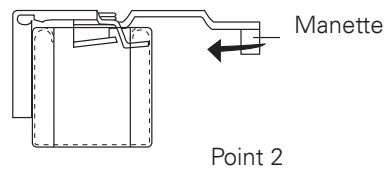

figure 6

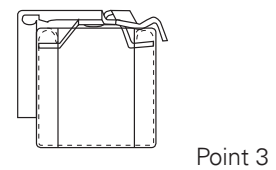
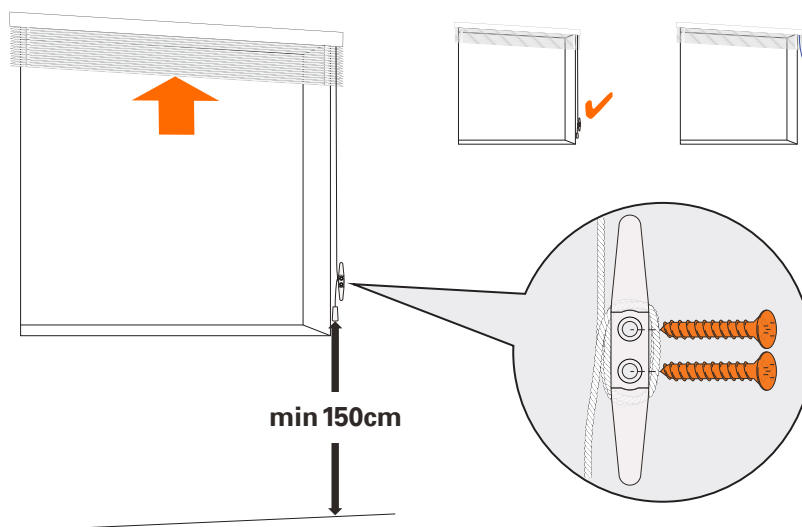

figure 7

### 4 Child safety



### 5 Manuel

Le corde à tirer s'utilise à monter et à descendre le store. En tirant le corde à gauche, vous lâchez le frein et vous pouvez descendre ou monter le store. En tirant le corde à droite, vous fixez le store à la position désirée. En tournant le tige d'orientation vous pouvez ouvrir ou fermer les lamelles.

**Faites attention!** Quand vous montez le store, veuillez faire attention que les lamelles sont toujours ouvertes autrement dit que vous pouvez regarder à l'extérieur.